



SHOP & BUSINESS

Серия А



TEDDINGTON



Техника, для которой всегда есть место.

Красивая решетка воздухозаборника с прямоугольными отверстиями и самоцентрированием. Снимается без использования вспомогательных средств



Поменять фильтр - это так просто

Поставка в корпусе с индивидуальной окраской

Индивидуально регулируемые выпускные пластины



Оптимальное решение в категории «Shop & Business».

Компактные и разнообразные по своей мощности, габаритам и оснащению:

Серия А фирмы Teddington устанавливает новые масштабы соотношения цена/мощность для всех вариантов использования в категории «Shop & Business».

Эти первоклассные установки целевого типа будут точно соответствовать конкретным условиям на объекте, помогут Вам эффективно и надежно экономить энергию и беречь окружающую среду.





Область применения

Многофункциональные, готовые к монтажу установки с 4 классов мощности и 3 типов.

Для подвешенного монтажа в видимой зоне; воздухозабор осуществляется сбоку или снизу (конструкции S или U), либо для встроенного монтажа (конструкции U или Z).

Исполнение

Производство осуществляется на оборудовании с ЧПУ, корпус современного дизайна изготавливается из листовой стали, наносится порошковое покрытие тона RAL 9016 (белый, текстурированный) или



покрытие, соответствующее пожеланиям заказчика.

Эффективное выходное отверстие с отдельно регулируемые, анодированными в натуральный цвет воздухораспределительными пластинами аэродинамической формы. В зоне выхода воздуха установлена шумопоглощающая обшивка.

Красивая решетка воздухозаборника с прямоугольными отверстиями оснащена функцией самоцентрирования.

Изготовлено в соответствии со стандартом DIN EN ISO 9001-2000.

Монтаж

Установка с легкостью монтируется с помощью внутренней резьбы M 8 на верхней стороне корпуса. Монтажный материал можно приобрести дополнительно.

Обслуживание

Легко доступная ревизионная заслонка с шарнирным клапаном, расположенная с нижней стороны установки. За решеткой воздухозаборника установлен восстанавливаемый фильтрующий элемент класса G2, который обеспечивает постоянную высокую теплопередачу и долговечность установки.

Водяная модель

Теплообменник из медно-алюминиевого сплава для горячей воды, коллектор из меди, соединения с внутренней резьбой $\frac{3}{4}$ и защитой от скручивания.

Электрическая модель

Электрический теплообменник с резистивными нагревательными элементами, коррозионноустойчивый, со спиралеобразными пластинами и защитой от перегрева.

Вентиляторы

Безвибрационные, с двусторонним воздухозабором, центробежные вентиляторы с двигателями, переменного тока, 230 В/50 Гц, с прямым приводом и многочисленными лопастями, бесшумно работают даже при большом давлении. Защита двигателя осуществляется с помощью выведенных термоконтактов. Запуск через серийно встроенный 8-ступенчатый трансформатор.

Регулировка

На выбор предлагаются 7 различных блоков управления и многочисленные регулировочные компоненты..

Преимущества

- Надежный корпус из листовой стали
- Возможность поставки моделей различной длины: 1000, 1500, 2000, 2500 и 3000 мм
- Три модели с четырьмя классами мощности
- Легкодоступный, удобный для чистки фильтр
- Надежная техника щелевого типа на выходе
- Семь удобных систем управления для любой области применения
- Высококачественное порошковое покрытие, возможность подбора индивидуального цвета
- Настоящее немецкое качество

Все зависит от ситуации.

Расчет индивидуального варианта установки

- Вы определяете, о здании какого типа (А, В или С) идет речь.
- Вы определяете, на какой высоте будет расположено выходное отверстие.
- На диаграмме на стр. 5 Вы найдете предполагаемую экранирующую мощность серии А 1, 2, 3 или 4,

соответственно для варианта IDW (вращающаяся вовнутрь втулка) и варианта ADW (вращающаяся наружу втулка).

- Необходимое экранирование зависит от метеорологических факторов и специфики помещения. Это может, например, быть прямая и сильная ветровая нагрузка, защищенный улицами или расположенный поперек к общему направлению ветра проход и т.п.

Исходные данные

- Воздухопоток только за счет разности температур во время отопительного сезона внутри и снаружи: 0,3 - 1 м/с.
- незначительная ветровая нагрузка, например, за счет расположенных впереди зданий: 1 - 3 м/с.
- Большая ветровая нагрузка, например за счет расположения на углу или открытой площади при небольшой защите от ветра со стороны расположенных впереди зданий: 1 - 6 м/с.
- Полностью незащищенное расположение на открытом пространстве - сила ветра гораздо больше.

Указание: Поток следует измерять при различной силе ветра.

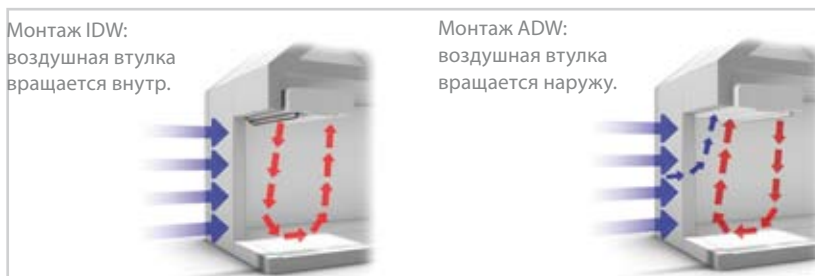

Тяга и восходящий поток тепла на примере различных типов зданий



Тип здания А

Двери расположены на одной стороне здания.

Минимальные возможности оттока воздуха за счет восходящего потока тепла или эффекта дымовой трубы.



Δp = большая, в зависимости от разности температур внутри и снаружи

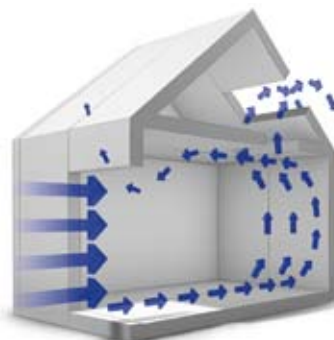

Тип здания В

Двери расположены на одной стороне здания.

Возможность оттока воздуха за счет восходящего потока тепла на верхних этажах или из-за эффекта дымовой трубы наружу через площади, величина которых не превышает половины площади дверей (высота не учитывается).

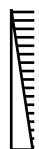

Δp = меньше, из-за частичного уменьшения за счет оттока



Тип здания С

Незащищенные двери расположены также на других сторонах здания, например, сбоку или напротив.

Величина возможного оттока воздуха аналогична величине экранируемой площади двери или больше.

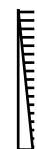

Δp = минимальная, за счет наружной тяги



Тип здания А, попадание холодного воздуха в дверной проем

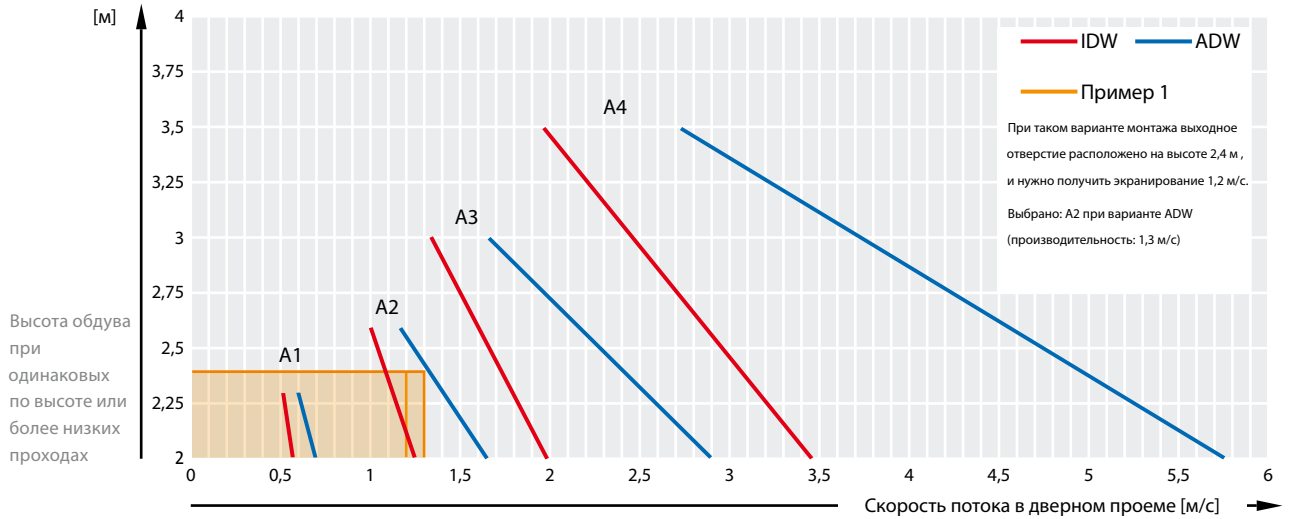

Тип здания В, попадание холодного воздуха в дверной проем

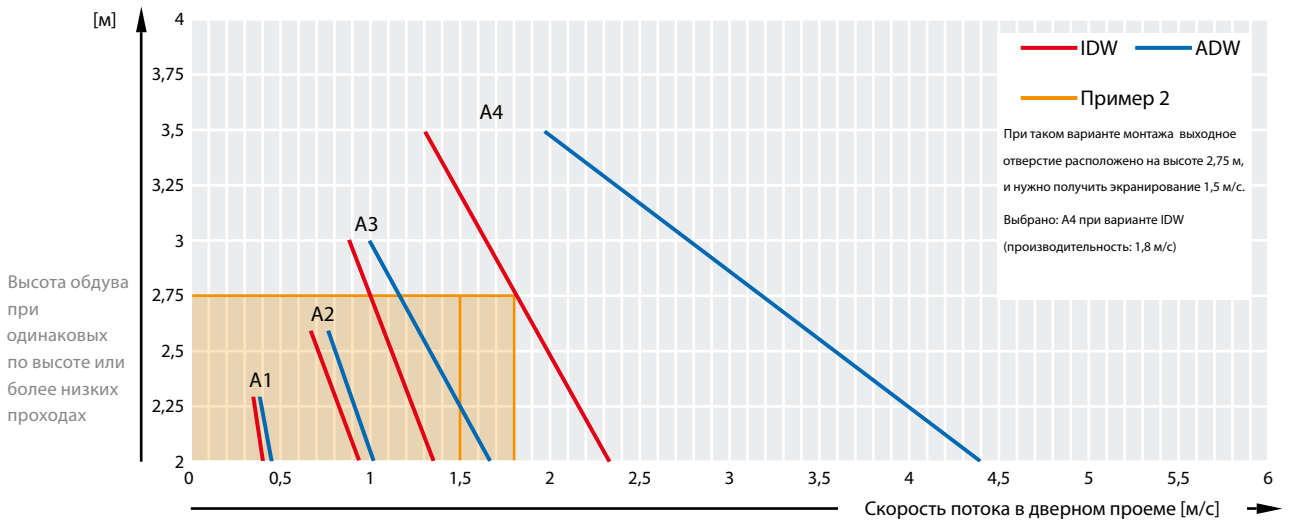

Тип здания С, попадание холодного воздуха в дверной проем

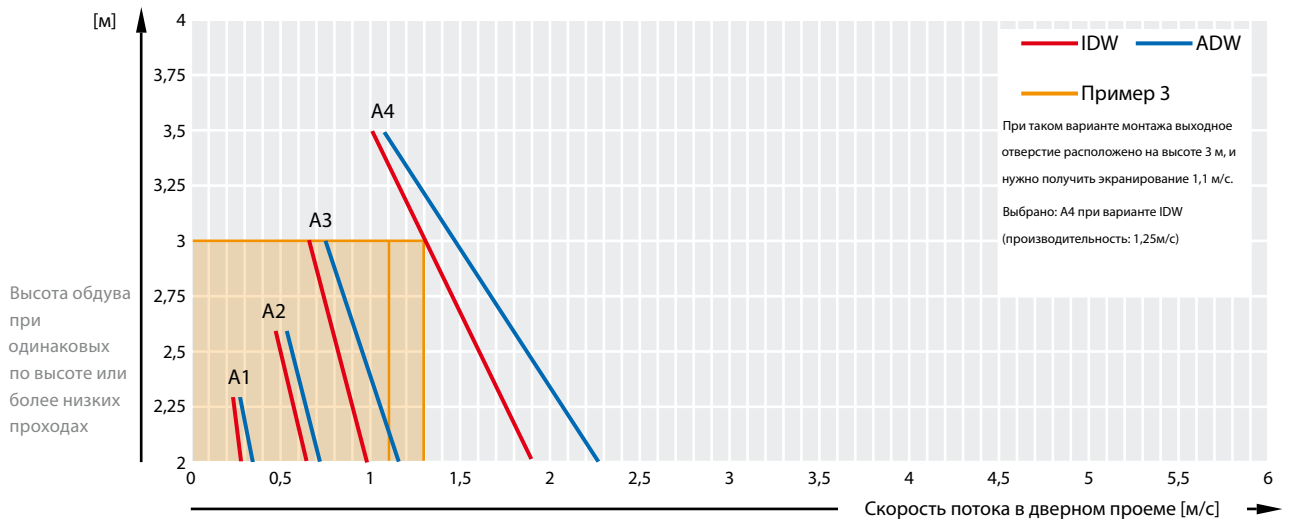

Технические характеристики

Серия	A1					A2				
Габаритная ширина [см]	100	150	200	250	300	100	150	200	250	300
макс. монтажная высота [м]	2,3	2,3	2,3	2,3	2,3	2,6	2,6	2,6	2,6	2,6
макс. выходная скорость [м/с]	5,4	5,4	5,4	5,4	5,4	7,9	7,3	7,7	7,6	7,3
Объем воздуха [м³/ч]	1200	1800	2400	3000	3600	1900	2700	3800	4600	5400
Уровень зв. давления на расст. 3 м. [дБ(A)]	53	54	55	56	58	54	55	56	57	59
Вес установки, модель S [кг]	40	45	65	75	100	40	50	70	90	105
Вес установки, модель U [кг]	50	58	80	92	120	50	63	85	107	125
Вес установки, модель Z [кг]	55	64	88	101	130	55	68	93	116	135
Подключение вентиляторов										
Напряжение, 1 ф, 50 Гц [В]	230	230	230	230	230	230	230	230	230	230
Потребляемая мощность [кВт] макс.	0,48	0,48	0,72	0,96	0,96	0,48	0,72	0,96	1,20	1,44
Потребление тока [А] макс.	2,10	2,10	3,15	4,20	4,20	2,10	3,15	4,20	5,20	6,30
Технические характеристики теплообменника										
Подкл. прямой + обратной линий [дюймы] внутр.резьба	X	X	X	X	X	X	X	X	X	X
Горячая вода 70/50°C при на входе и выходе 20/37°C, (форма установки IDW)										
тепловая мощность [кВт]	6,91	10,47	13,96	17,44	20,93	11,05	15,70	22,10	26,75	31,40
Расход [м³/ч]	0,29	0,47	0,61	0,76	0,93	0,47	0,68	0,97	1,19	1,37
Гидравлическое сопротивление [кПа]	3	2	3	2	3	1	4	4	4	4
Горячая вода 70/50°C при температуре на входе и выходе 5/34°C, (форма установки ADW)										
Тепловая мощность [кВт]	11,78	17,85	23,80	29,74	35,71	18,85	26,78	37,71	45,63	53,56
Расход [м³/ч]	0,50	0,79	1,04	1,30	1,58	0,83	1,19	1,66	2,01	2,34
Гидравлическое сопротивление [кПа]	8	5	8	5	8	4	11	10	12	10
Горячая вода 60/40°C при температуре на входе и выходе 20/36°C, (форма установки IDW)										
Тепловая мощность [кВт]	6,16	10,47	13,96	17,44	20,93	10,08	15,70	22,10	24,39	28,63
Расход [м³/ч]	0,25	0,47	0,61	0,76	0,90	0,43	0,68	0,97	1,08	1,26
Гидравлическое сопротивление [кПа]	3	2	3	2	3	1	4	4	4	3
Технические характеристики электрического теплообменника (3-ступенчатый, 400 В, 3 Ф, 50 Гц)										
Ступень 1 [кВт]	3	4	6	6	9	4,5	6	9	12	12
Ступень 2 [кВт]	6	8	12	12	15	7,5	12	15	18	24
Ступень 3 [кВт]	9	12	18	18	24	12	18	24	30	36

Серия	A3					A4				
Габаритная ширина [см]	100	150	200	250	300	100	150	200	250	300
макс. монтажная высота [м]	3	3	3	3	3	3,5	3,5	3,5	3,5	3,5
макс. выходная скорость [м/с]	9,7	9,6	9,5	9,4	9,4	11,5	11,3	11,2	11,1	11,1
Объем воздуха [м³/ч]	2700	3600	5400	6300	7200	4000	6000	8000	10000	12000
Уровень зв. давления на расст. 3 м. [дБ(A)]	55	56	57	58	60	57	57	58	60	62
Вес установки Модель S [кг]	42	65	80	100	120	110	125	160	180	225
Вес установки Модель U [кг]	52	78	95	117	140	128	150	192	219	271
Вес установки Модель Z [кг]	57	83	103	128	150	136	160	202	230	282
Подключение вентиляторов										
Напряжение, 1 Ф, 50 Гц [В]	230	230	230	230	230	230	230	230	230	230
Потребление мощности [кВт] макс.	0,72	0,96	1,44	1,68	1,92	0,81	1,22	1,62	2,03	2,44
Потребление тока [А] макс.	3,15	4,20	6,30	7,35	8,40	3,60	5,40	7,20	9,00	10,80
Технические характеристики теплообменника										
Подключение трубы VL + RL [дюймы] внутр.резьба	X	X	X	X	X	X	X	X	X	X
Горячая вода 70/50°C при температуре на входе и выходе 20/37°C, (форма установки IDW)										
Тепловая мощность [кВт]	15,7	20,93	31,40	36,63	41,86	23,26	34,89	46,51	58,15	69,77
Расход [м³/ч]	0,68	0,94	1,37	1,62	1,84	1,00	1,51	2,05	2,56	3,06
Гидравлическое сопротивление [кПа]	3	3	4	4	4	6	4	5	7	8
Горячая вода 70/50°C при температуре на входе и выходе 5/34°C, (форма установки ADW)										
Тепловая мощность [кВт]	26,78	35,71	53,56	62,49	71,41	39,67	59,51	79,34	99,19	119,01
Расход [м³/ч]	1,19	1,58	2,34	2,73	3,13	1,73	2,59	3,46	4,36	5,22
Гидравлическое сопротивление [кПа]	8	7	10	10	11	15	10	14	19	22
Горячая вода 60/40°C при температуре на входе и выходе 20/36°C, (форма установки IDW)										
Тепловая мощность [кВт]	12,01	20,93	30,47	36,63	41,86	16,42	26,68	38,31	49,59	59,50
Расход [м³/ч]	0,54	0,94	1,33	1,62	1,84	0,72	1,15	1,66	2,16	2,59
Гидравлическое сопротивление [кПа]	2	3	4	4	4	3	2	4	5	6
Технические характеристики электрического теплообменника (трехступенчатый, 400 В, 3 Ф, 50 Гц)										
Ступень 1 [кВт]	6	9	12	12	12	9	12	12	12	12
Ступень 2 [кВт]	12	15	24	24	24	15	18	24	24	24
Ступень 3 [кВт]	18	24	36	36	36	24	30	36	36	36

Фирма оставляет за собой право на внесение технических изменений.



У Вас есть выбор.

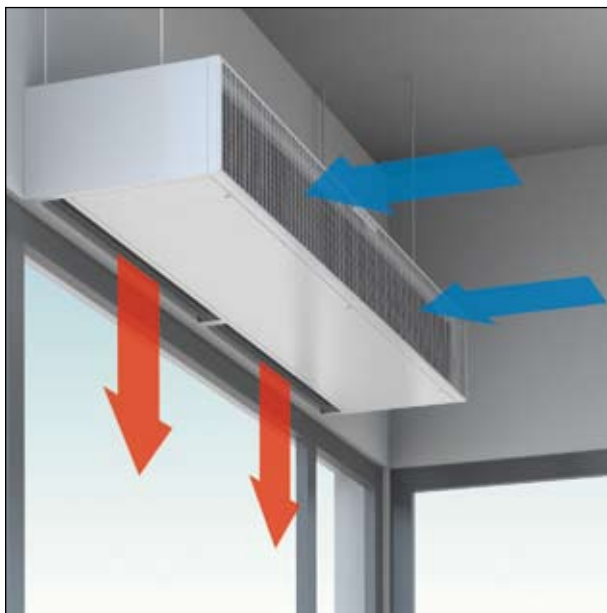

Модель S

Установка на стену или потолок в видимой зоне.
Воздухозаборник - сзади.



Модель U

Для монтажа в видимой зоне или встроенный монтаж с видимой нижней частью установки. Воздухозаборник - внизу. Опционально поставляются потолочные монтажные рамы.



Модель Z

Встроенный монтаж. Воздухозаборник внизу. Видны только воздухозаборник и выходное отверстие воздуха.

Код для оформления заказа

A = артикул

- 1 = Типоразмер (Ступень мощности)
- 2 = Типоразмер (Ступень мощности)
- 3 = Типоразмер (Ступень мощности)
- 4 = Типоразмер (Ступень мощности)

S = Видимый монтаж

U = Встроенный монтаж

Z = Встроенный монтаж

100, 150, 200, 250, 300 = Габаритная ширина в см

W = Горячая вода вода 90/70°C - 80/60°C

N = Горячая вода вода 70/50°C

NT = Горячая вода вода 60/40°C

E = Электрический теплообменник

9016 = в системе RAL 9016. Возможны другие цвета

A 1- S - 100 W 9016 = пример

Габаритные размеры. Модель S

	Размеры			Крепление				Ревизионная крышка				Подключение труб				Электр.	
	Ширина В [мм]	Высота Н [мм]	Глуб. Т [мм]	a [мм]	b [мм]	c [мм]	d [мм]	e [мм]	f [мм]	g [мм]	h [мм]	i [мм]	j [мм]	k [мм]	l [мм]	m [мм]	n [мм]
1-S	1000 до 3000	260	490	40	35	295	-	352	(B - 52)	-	-	175	38	410	101	285	54
2-S																	
3-S																	
4-S	450	730	40	35	515	-	542	(B - 52)	-	-	175	50	641	130	505	54	

Фирма оставляет за собой право на внесение технических изменений.

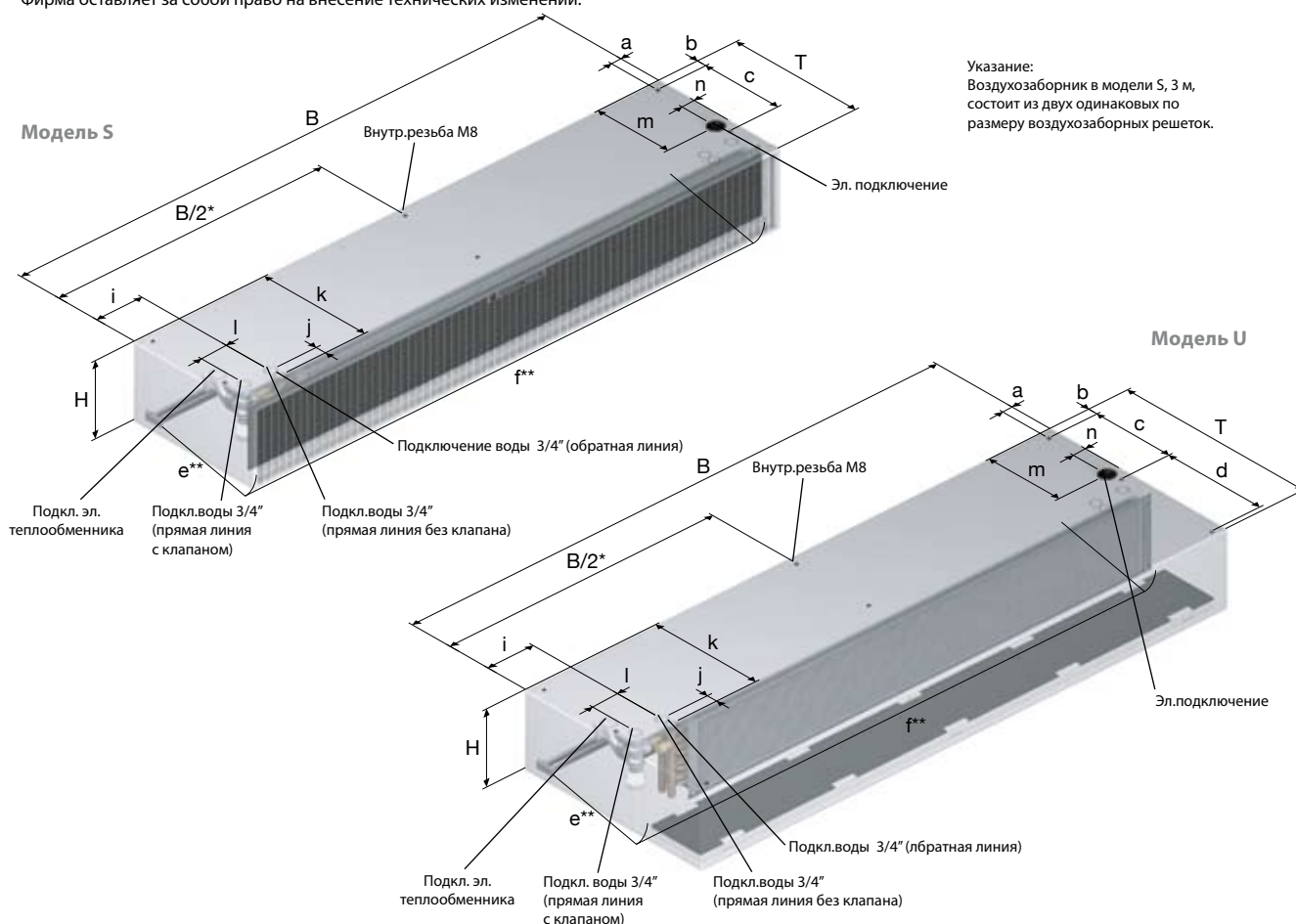

Габаритные размеры. Модель U

	Размеры			Крепление				Ревизионная крышка				Подключение труб				Электр.	
	Ширина В [мм]	Высота Н [мм]	Глуб. Т [мм]	a [мм]	b [мм]	c [мм]	d [мм]	e [мм]	f [мм]	g [мм]	h [мм]	i [мм]	j [мм]	k [мм]	l [мм]	m [мм]	n [мм]
1-U	1000 до 3000	260	720	40	35	295	370	352	(B - 52)	-	-	175	38	410	101	285	54
2-U																	
3-U																	
4-U	450	1100	40	35	515	530	542	(B - 52)	-	-	175	50	641	130	505	54	

* Крепление по центру, начиная с 2,5м (ширина установки)
** Размеры ревизионной крышки



Габаритные размеры. Модель Z

	Размеры			Крепление				Ревизия		Подключение труб				Электр.		Воздуховод			
	Ширина В [мм]	Высота Н [мм]	Глуб. Т [мм]	a [мм]	b [мм]	c [мм]	d [мм]	e [мм]	f [мм]	i [мм]	j [мм]	k [мм]	l [мм]	m [мм]	n [мм]	p [мм]	q [мм]	r [мм]	s [мм]
1-Z	1000 до 3000	260+100	720	40	35	295	370	352	(B-52)	175	38	410	101	285	54	74	214	393	25
2-Z																			
3-Z																			
4-Z		450+150	1100	40	35	515	530	542	(B-52)	175	50	641	130	505	54	114	364	583	25

Модель Z

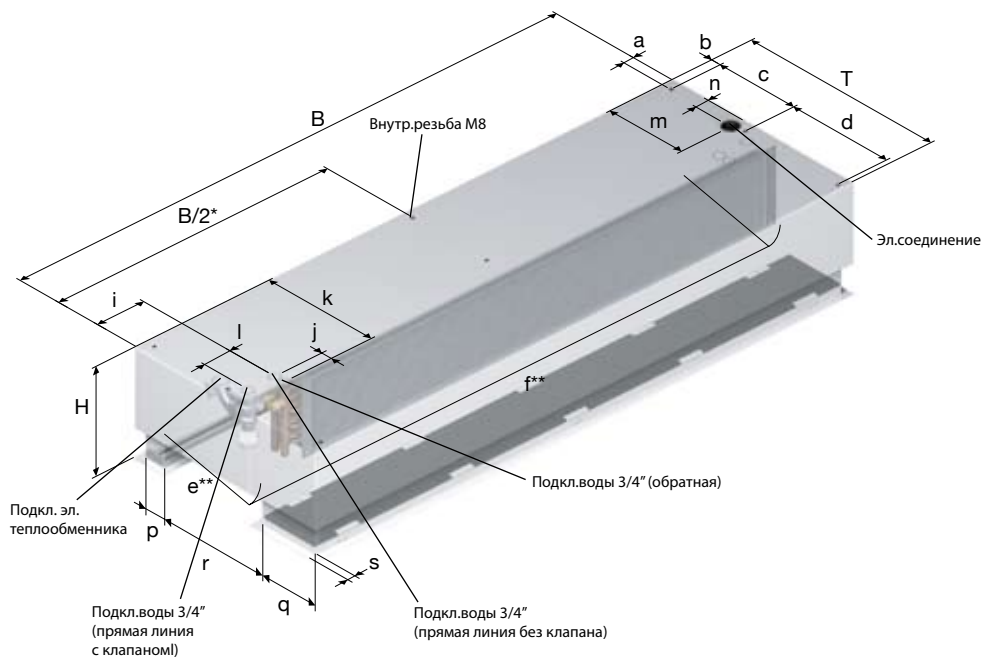

Пример настройки через ПК с модулем ZLT/GLT/DDC (центральный пульт управления)

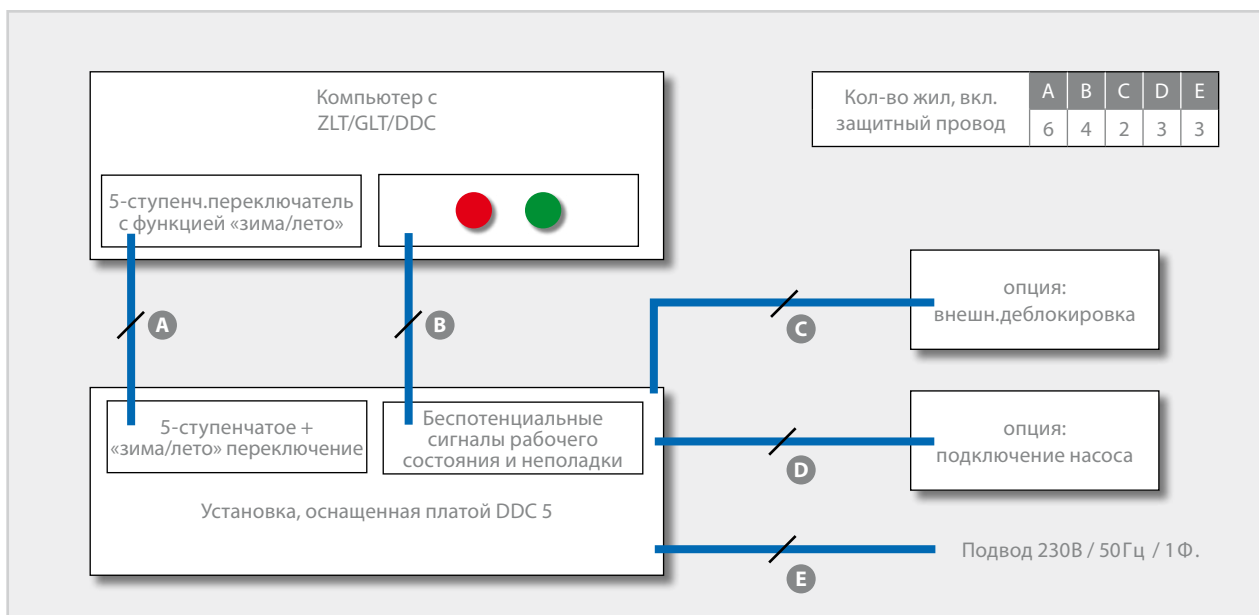

Детальные схемы и другую информацию технического характера вы сможете найти на сайте: www.teddington.de



* Крепление по центру, начиная с 2,5 м ширины установки

** Размеры ревизионной крышки

Термостаты

	<p>Термостат FTE с функцией защиты от замерзания</p> <p>Предназначен для защиты водяных теплообменников оснащен капиллярным датчиком; длина капиллярной трубки - 3 м, с внутренней самозащитой, встроен в установку как однополюсной переключатель с нулевым потенциалом, степень защиты IP 30.</p>
	<p>Электронный термостат FTM с функцией защиты от замерзания</p> <p>Используется только в сочетании с блоками управления TCU, ST 3-N и ST 5-N. Оснащен капиллярным датчиком длина капиллярной трубки 0,9 м, степень защиты IP 30, встроен в установку, подходит только для низкого напряжения (открытые контакты).</p>
	<p>Электромеханический термостат воздуха в помещении ERT</p> <p>10 - 30 °С биметаллический, белый, подключение к электропитанию 230 В перем.тока, 50...60 ГЦ, 10 А (3 А индуктив.). Разность между температурами включения и выключения обычно составляет 0,5 К, макс. 1 °С, степень защиты IP 30, влажность воздуха 0...90 % неконденсирующий, рабочая температура 0...40 °С, термическая обратная связь, 1 переключающий контакт для функции «Отопление/Охлаждение», габаритные размеры - 83 x 83 x 40 мм.</p>

Ремонтный выключатель

	<p>Ремонтный выключатель REP-S</p> <p>Для программного отключения установки. Используется только в сочетании с регуляторами TCU, ST5-N и ST3-N. Выключатель встроен в установку под ревизионной крышкой.</p>
	<p>Ремонтный выключатель REP-L</p> <p>3-полюсной ремонтный выключатель для настенного монтажа, поставляется в отдельной упаковке, подключается к установке заказчиком.</p>

Дверные контакты

	<p>Дверной контакт тип ТК</p> <p>Класс защиты IP 65, мгновенное переключение с помощью H-образных перемычек, а также полное замыкание контактов вплоть до точки переключения, соединительные клеммы с защитой от случайного прикосновения, соответствующие требованиям VDE 0106 часть 100 (VGB 4), кабельный ввод 2 x PG 13,5, снизу и сбоку, управляющее напряжение 230 В перем.ток, 24 В пост.ток, коммутационный ток 6 А перем.ток, 4 А пост.ток.</p>
	<p>Дверной контакт тип ТКВ</p> <p>Защищенный от прикосновения дверной контакт с классом защиты IP 00, состоит из геркона и постоянного магнита для цепи рабочего тока (контакт разомкнут при активном магните), управляющее напряжение 100 В пост.тока, коммутационный ток 250 мА пост.тока.</p>

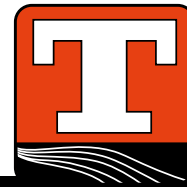

Регулировочные, запорные и магнитные клапаны

	<p>Термостатический регулировочный клапан, тип KR 2-E DN 20 встраиваемый</p> <p>Термостатический регулировочный клапан (проходной) KR-2 с термостатной головкой для регулировки постоянной выходной температуры, встраиваемый. Специальный клапан для регулировки особенно больших объемов воды; Значение 7,0. капиллярный датчик длиной 2 м, подключение DN 20.</p>
	<p>Термостатический регулировочный клапан тип KR 2-L DN 20</p> <p>Термостатический регулировочный клапан (проходной) KR-2 с термостатной головкой для регулировки постоянной выходной температуры, поставляется в отдельной упаковке.. Специальный клапан для регулировки особенно больших объемов воды; Значение kvs 5,0.капиллярный датчик длиной 2 м, подключение DN 20.</p>
	<p>Термостатический регулировочный клапан, тип KR 2-L-F DN 20</p> <p>Термостатический регулировочный клапан (проходной) KR-2 с дистанционной настройкой для регулировки постоянной выходной температуры, поставляется в отдельной упаковке. Специальный клапан для регулировки особенно больших объемов воды; Значение kvs 5,0; капиллярный датчик длиной 3 м, дистанционный регулятор - 5 м, подключение DN 20.</p>
	<p>Термостатический регулировочный клапан, тип KR 3-L DN 20/25/32</p> <p>Термостатический регулировочный клапан (трехходовой клапан) KR 3-L с головкой термостата для регулировки постоянной выходной температуры, поставляется в отдельной упаковке. Специальный клапан для регулировки особенно больших объемов воды. Капиллярный датчик длиной 2 м, DN 20 kvs 4,5, DN 25 kvs 6,5, DN 32 kvs 9,5.</p>
	<p>Термостатический запорный клапан, тип TAV</p> <p>230 В, в обесточенном состоянии замкнут, поставляется в отдельной упаковке, предназначен для перекрытия воды с помощью переключателя «зима/лето» или для регулировки расхода воды при соответствующей настройке заказчиком. Специальный клапан для регулирования расхода особенно больших объемов воды; Значение kvs 5,0. Подключение DN 20.</p>
	<p>Магнитный клапан MV</p> <p>230 В, в обесточенном состоянии замкнут, с мягким ходом, предназначен для перекрытия воды с помощью переключателя «зима/лето», поставляется в отдельной упаковке. DN 20 kvs 11; DN 25 kvs 13; DN 32 kvs 30.</p>

Фиксаторы

	<p>Потолочные фиксаторы ДН</p> <p>Хомут, амортизатор колебаний, резьбовой стержень 1 м, контргайка и стопорная гайка, анкерные болты, минимальная необходимая площадь 0,1 м, длина подвешивания 1 м (количество зависит от длины установки и ее исполнения).</p>
	<p>Эргономичный потолочный фиксатор DHD</p> <p>Хомут, амортизатор колебаний 17 дБ, стяжной замок, нарезная шпилька вправо-влево, резьбовой стержень 1 м, контргайка и стопорная гайка, ударный дюбель, минимальная необходимая площадь 0,2 м, длина подвешивания 1,1 м (количество зависит от длины установки и ее исполнения).</p>

*Все наглядно.
Все под контролем.
Все очень просто.*



Управление объемом воздуха
Tedington TCU

TCU • удобная и умная система.

Благодаря системе управления TCU Вы можете точно настроить свою воздушную завесу Tedington в соответствии с самыми разными требованиями.

На жидкокристаллическом экране перед Вами отображены все функции и параметры. Благодаря этому программирование многообразных функций и опций становится невероятно простым и выполняется просто интуитивно.

Благодаря встроенной шинной системе с помощью одного блока управления можно отрегулировать до 9 воздушных завес. Это в значительной степени упрощает управление комплексными установками.

Это хорошо продуманная техника и удобный в управлении интеллект...

Электронное дистанционное управление, свободное программирование, для 5-ступенчатого или плавного запуска установок Tedington, с большим многофункциональным жидкокристаллическим дисплеем и защищенной клавиатурой для ввода команд.

Встроенный комнатный термостат для управления функцией отопления и индикации фактической температуры в помещении.

Встроенный таймер с программируемым временем переключения.

Встроенный контроль за состоянием фильтров, который без всяких проблем можно настроить в соответствии с производственными условиями.

Активируемая блокировка клавиатуры.

Вызов сообщений о неисправности через хранящийся в буфере накопитель сбоев в целях проведения дистанционной диагностики.

Переключатель «зима-лето», управление магнитным клапаном и/или насосом.

Схема защиты от замерзания.

Электронная регулировка температуры выходного воздуха через встроенный регулировочный клапан с электронным сервоприводом и цифровой индикацией температуры.

Автоматическая работа через внешний термостат, ИК-датчик или любое сигнальное устройство для свободного программирования сигналовзависимого числа оборотов или предварительная установка числа оборотов в режиме работы с дверным контактом.

Параметры интегрального и пропорционального регулирования настроек, соответствующих локальным условиям, устанавливаются через многофункциональный жидкокристаллический дисплей. Беспотенциальные сигналы о рабочем состоянии и неполадках.

Деблокировка внешним сигналом и вход для запуска ступеней мощности с центрального пульта управления инженерными сетями (0-20 мА, 4-20 мА, 0-10 В).

Габаритные размеры: 103 x 103 x 29 мм.

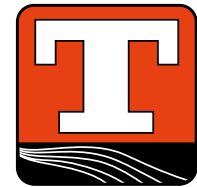

ST 5-H (Водяные установки)

5-ступенчатое, электронное управление объемом воздуха с клавиатурой; светодиодная индикация рабочего состояния; переключатель «зима-лето»; схема соединений Н-О-А для управления через дверной контакт, комнатный термостат и др.; подстройка; полная защита двигателя; схема защиты от мороза; система аварийного отключения; возможность подключения магнитного клапана или насоса; деблокировка от внешнего сигнала; сообщения о рабочем состоянии и сбоях; в настенном корпусе.

Габаритные размеры: 150 x 82 x 32 мм.



ST 3-H-E (Электрические установки)

3-ступенчатое, электронное управление объемом воздуха и тепловой мощностью; светодиодная индикация функционирования; температурный контроль и подстройка; разрешающий контакт с нулевым потенциалом; в настенном корпусе.

Габаритные размеры: 150 x 82 x 32 мм.



DDC 5 (Водяные установки)

5-ступенчатая плата управления с дополнительными функциями и возможностью подключения к центральному пульту управления инженерными сетями. Все логические связи, а также сообщения о рабочем состоянии и неисправностях генерируются здесь, а затем выводятся на входы/выходы с нулевым потенциалом.

Переключение «зима/лето»; подключение внешнего сигнала, дверного контакта, таймера, комнатного термостата; полная защита электродвигателя; опция: защита от мороза и ремонтный выключатель.

Габаритные размеры: 210 x 95 x 45 мм.



ST 3-H (Водяные установки) стандартный регулятор

3-ступенчатое, электронное регулирование объема воздуха; светодиодная индикация рабочего состояния; с переключателем «зима-лето», деблокировка и запуск с нулевым потенциалом для магнитного клапана или насоса; в настенном корпусе.

Габаритные размеры: 83 x 83 x 37 мм.



ST 3G / ST 5G (Водяные установки)

3-ступенчатый или 5-ступенчатый прибор управления со сменным корпусом для режима работы «зима-лето» или «ручной-автоматический режим».

Габаритные размеры: 100 x 79 x 112 мм.

Качество - наша цель.





Не имеет значения, какую именно установку Вы решите приобрести – в компании Teddington вы гарантированно получите высококачественный фирменный товар, соответствующий последнему слову техники.

Благодаря нашему многолетнему опыту мы даем гарантию, что каждая установка комплектуется высококачественными, проверенными компонентами. Кроме того, мы постоянно разрабатываем новые технологии, уменьшающие Ваши производственные затраты и оптимизирующие работу оборудования.

Компания Teddington долгие годы является партнером специализированного отраслевого производства, торговли и промышленности.

Основная команда опытных сотрудников практически круглосуточно заботится о том, чтобы постоянно удовлетворять спрос по всему миру на точные и высококачественные воздушные завесы.

Компания Teddington владеет сетью компетентных специализированных предприятий, которые в любой момент готовы прийти к Вам на помощь.

Мы помогаем Вам на стадии проектирования, при выборе оптимальной для Вас установки и обеспечиваем Вас комплексным сервисным обслуживанием после ввода устройства в эксплуатацию.

... характерно для Teddington.



Оборудование, интеллектуальное управление и сервис - все это работает вместе.

Чем лучше была консультация, тем эффективнее результат.

Современное производство, оснащенное станками с ЧПУ, гарантирует высокое качество продукции.

Важное место в нашей работе занимают инновационные технологии. Например, запатентованная сопловая техника.

Ни одна установка не выйдет за ворота предприятия, пока не пройдет доскональную проверку.

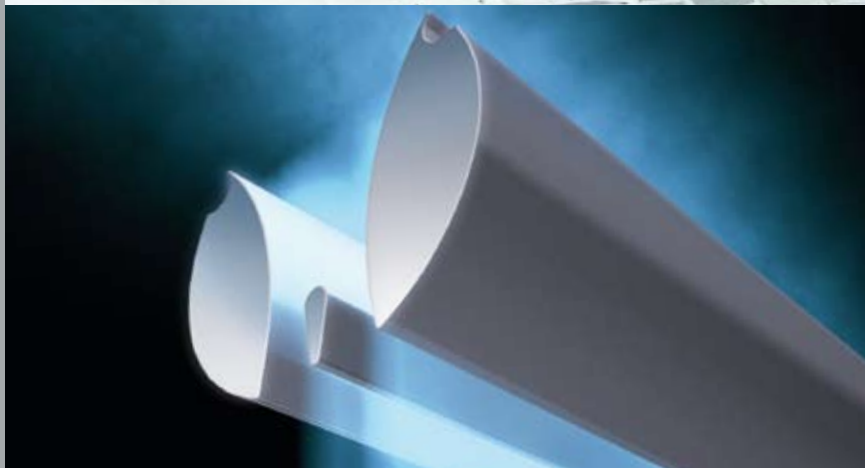

www.teddington.de

Иновационные технологии

Высочайшая экономичность

Прогрессивный дизайн

Высочайшее качество

Отличный сервис

...это и есть Teddington.



Teddington Luftschleieranlagen GmbH

Industriepark Nord 42 · D-53567 Buchholz (Mendt)

Тел. +49 (2683) 9694-0 · Факс +49 (2683) 9694-50

info@teddington.de · www.teddington.de